

高さ500不燃 WKN1000(1050)・1100(1200)

F☆☆☆☆

1000(1050)

1100(1200)

仕	トビラ 表	ポリエステル化粧合板
	トビラ 裏	カラー合板
	外装	カラー不燃 側板9mm 底板6mm
	内装	カラー合板
様	トビラ木口処理	塩ビテープ貼
	本体木口処理	塩ビテープ貼
	丁番	スライド丁番

関厨房商会株式会社

1,000(1050)

1,100(1,200)

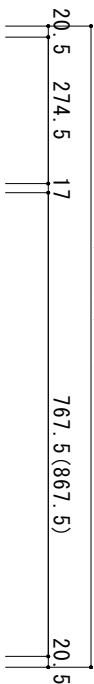
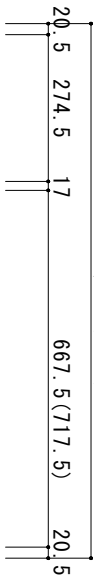

芯材パネチ又はspf材

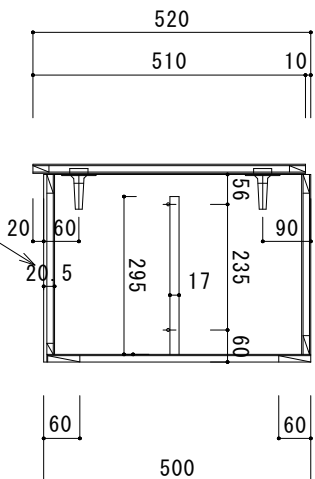
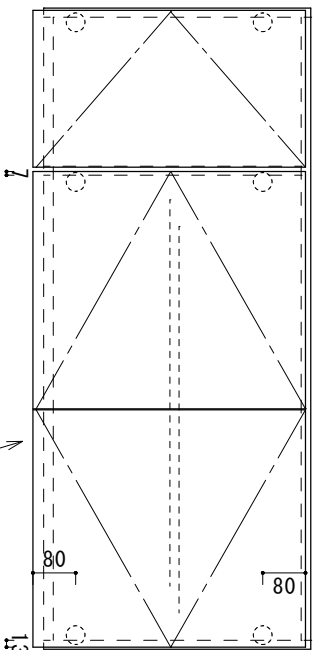
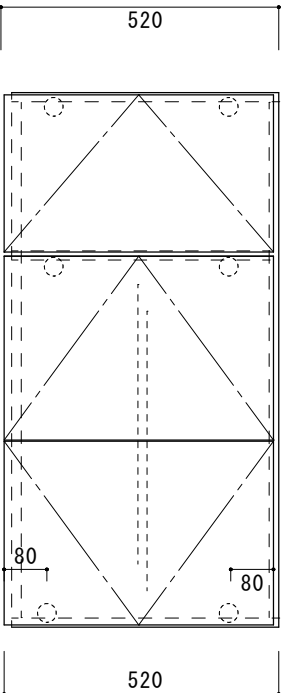
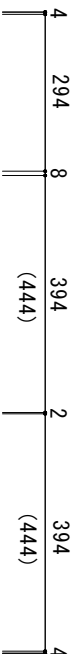
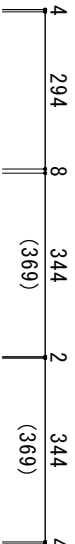
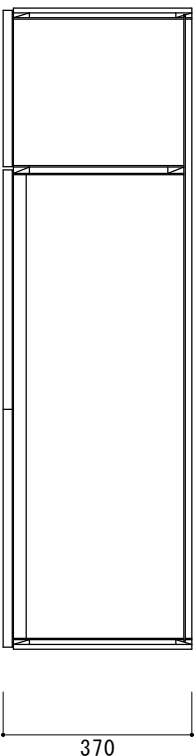
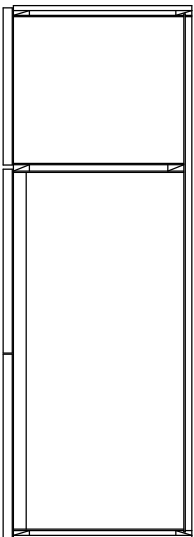

底面 6mmカラー不燃  
20.5 = 12mm + 6 + 2.5